

# SG 8960

---

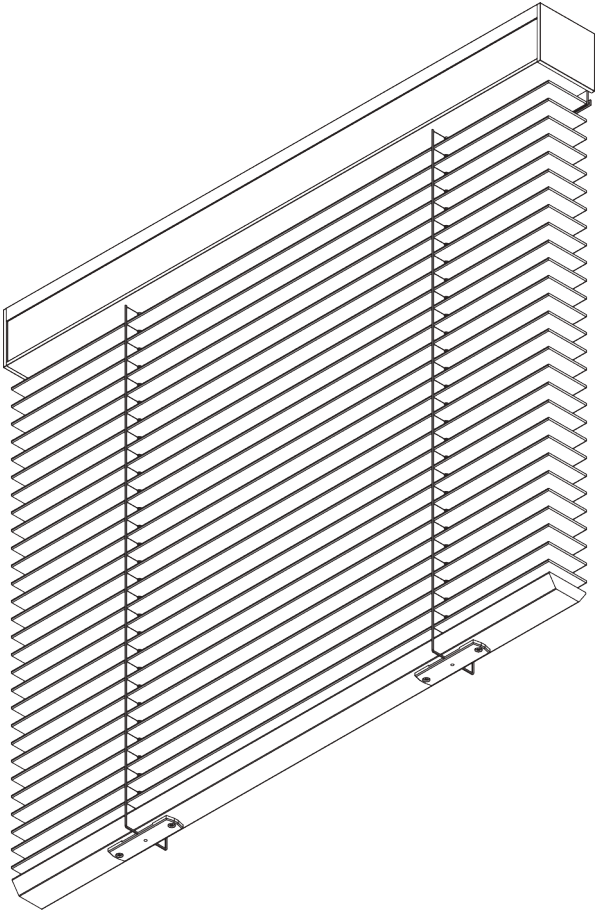
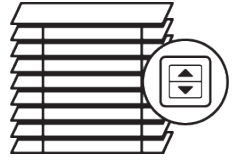

## PRODUKTINFORMATIONEN

- **Bedienung:** Motor
- **Grösse:** L
- **Montage:** Decke, Wand
- **Farben:** siehe Silent Gliss Jalousienkollektion

### **Merkmale:**

- Optimaler Sicht- und Blendschutz
- Vielfältige Steuerungsmöglichkeiten
- Holz-, Aluminium- und Lederlamellen
- Lamellenbreite: 50 mm
- Kopfprofil Lamellenabdeckung
- Wahlweise Leiterkordel oder dekoratives Stoffband

# SYSTEMSPEZIFIKATIONEN

## A. MASSE / GEWICHT



Holz / Leder: 2.4 m  
Aluminium: 3.6 m

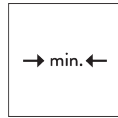

65 cm



Holz / Leder: 2.75 m  
Aluminium: 3.6 m



Holz / Leder: 4.6 m<sup>2</sup>  
Aluminium: 10 m<sup>2</sup>

## Lamellen Pakethöhen

Achtung: beim Einsatz von Stoffbändern werden die Pakethöhen größer

Holz											
	50 mm	X	↑ max. ↓								
			60	90	120	150	180	210	240	275	
			12	15	17	20	22	25	27	30	
(cm)											
Leder											
	50 mm	X	↑ max. ↓								
			60	90	120	150	180	210	240	275	
			16	18	20	22	24	26	28	30	
(cm)											
Aluminium											
	50 mm	X	↑ max. ↓								
			100	200	300	360					
			10	13	17	20					
(cm)											

## B. PROFIL

### Profilinformationen

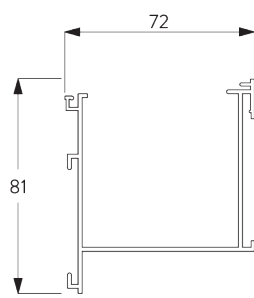

SG 8935  
Profil

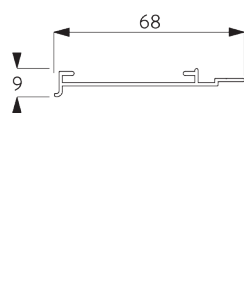

SG 8936  
Profil

## C. MASSAUFNAHME

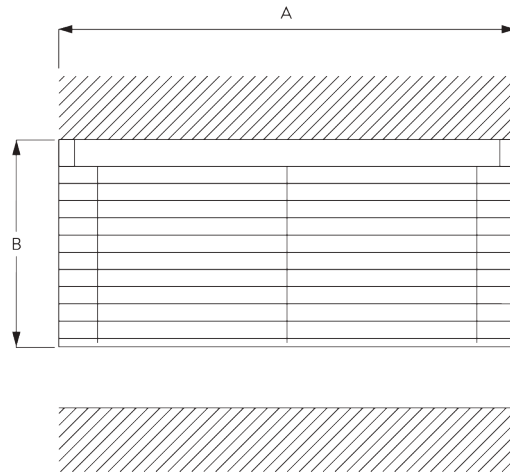

A: Systembreite  
B: Systemhöhe

# MONTAGE

## A. MONTAGE- INFORMATIONEN

Detaillierte Montageinformationen siehe  
*Silent Gliss Website*

### Montagepunkte

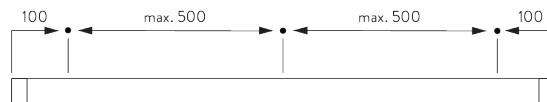

## B. DECKEN- MONTAGE

### Spanner SG 3003

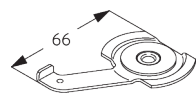
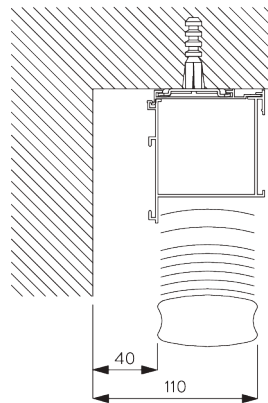

**SG 3003**  
Spanner

## C. WANDMONTAGE

### Spanner SG 3003

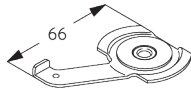
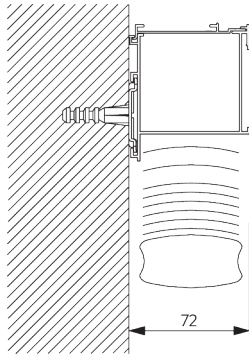

**SG 3003**

Spanner

## D. SEITLICHE VERSPANNUNG

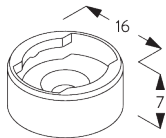
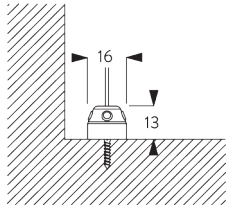

**SG 8235**

Halter Seitenführung kurz

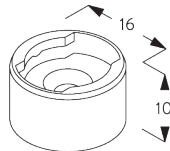

**SG 8236**

Halter Seitenführung lang

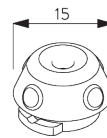

**SG 8237**

Halter Seitenführung

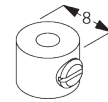

**SG 8249**

Stelling Seitenführung

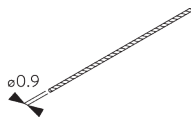

**SG 10120**

Draht Seitenführung ø 0.9  
mm

# SYSTEMOPTIONEN

## A. KOPFPROFIL LAMELLEN- ABDECKUNG

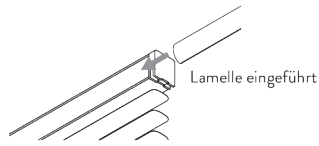

- In das Kopfprofil ist eine Lamelle eingeschoben, um eine perfekte Abstimmung von Farben und Materialien zu gewährleisten.
- Bei den Lederjalousien kann das Kopfprofil mit Leder gegen Aufpreis überzogen werden.
- Die Lamellen aus Leder können nicht mit den dekorativen Stoffbändern kombiniert werden. Das Kopfprofil wird in Lamellen-Farbe geliefert.

## B. SEITLICHE VERSPANNUNG

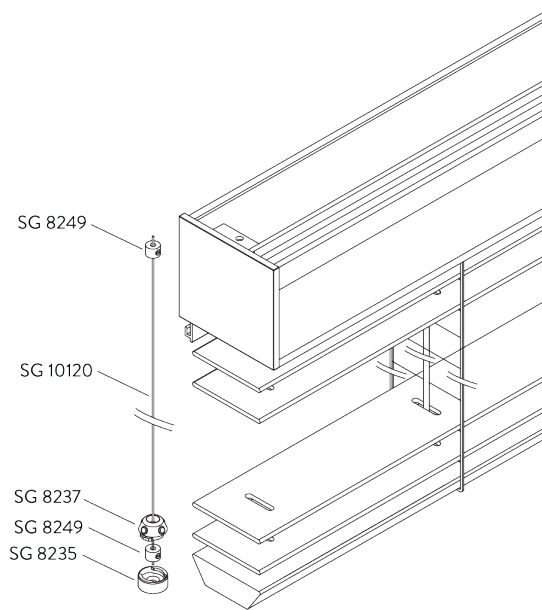

Zubehör:

- 2x SG 8235 Halter Seitenführung kurz
- 2x SG 8237 Halter Seitenführung
- 4x SG 8249 Stelling Seitenführung
- 2x SG 10120 Draht Seitenführung  $\varnothing$  0.9 mm

Bemerkung:

- Bis 15° Neigung von der Vertikalen

# MOTOREN UND BEDIENUNGSARTEN

## A. MOTOREN- MERKMALE

Motoren	SG 11095	SG 11096
<b>Motoreigenschaften</b>		
Soft-Start / Stop	•	•
Eingebauter Funkempfänger		•
Elektronische Endposition	•	•
Elektronischer Umdrehungszähler (Umdrehungszahl unbegrenzt)	•	•
Zwischenpositionen möglich		•
Geräuschloser Stopp	•	•
IP Klasse	IP 54	IP 54
<b>Steuerungsmöglichkeiten</b>		
Netzstrom	•	
SG Control L (eingebauter Funkempfänger)		•
Geeignet für alle gängigen Hausautomationssysteme (mit passender Schnittstelle)	•	•

## B. MOTOREN- SPEZIFIKATIONEN

Siehe Website für  
Schaltschema.

Motoren	Spannung	Stromstärke	Frequenz	Drehzahl	Funkfrequenz Empfänger
SG 11095	230 V AC	0.5 A	50 Hz	35 U/Min	n/a
SG 11096	230 V AC	0.5 A	50 Hz	35 U/Min	868 MHz

## C. BEDIENUNGS- ARTEN

Siehe Katalog "Steuerungen" für mehr Details.

Wandschalter



Bedienbar mit drahtgebundenem Wandschalter.

SG Control L



Verschiedene Funkfernsteuerungen erhältlich.



Silent Gliss Move App.

## D. SCHALTSHEMA



Siehe Silent Gliss Website.

# KOMPONENTEN

## A. STANDARD KOMPONENTEN

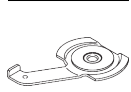

**SG 3003**

Spanner

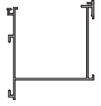

**SG 8935**

Profil



**SG 8936**

Profil

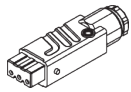

**SG 9917**

Hirschmann Kupplung STAK 3 N

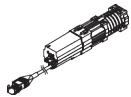

**SG 11095**

Motor 230V AC

## B. OPTIONALE KOMPONENTEN

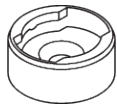

**SG 8235**

Halter Seitenführung kurz

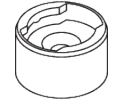

**SG 8236**

Halter Seitenführung lang

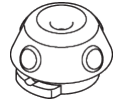

**SG 8237**

Halter Seitenführung

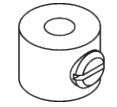

**SG 8249**

Stellring Seitenführung

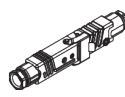

**SG 9916**

Hirschmann Kupplungsset

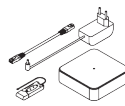

**SG 9960**

Move Server Set

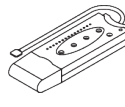

**SG 9961**

Move Transmitter



**SG 10120**

Draht Seitenführung ø 0.9 mm

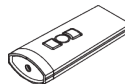

**SG 10300**

Funkhandsender 1-Kanal



**SG 10302**

Funkhandsender 5+1-Kanal



**SG 10303**

Funkhandsender 10+2+1-Kanal



**SG 10804**

Funkhandsender 15+5+1 Kanal

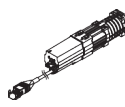

**SG 11096**

Motor 230V AC, JA 04/35  
comfort, Funkempfänger



**SG 11480**

Funkwandsender 1-Kanal



**SG 11490**

Funkwandsender 5+1-Kanal

